

# ÜBERSICHT

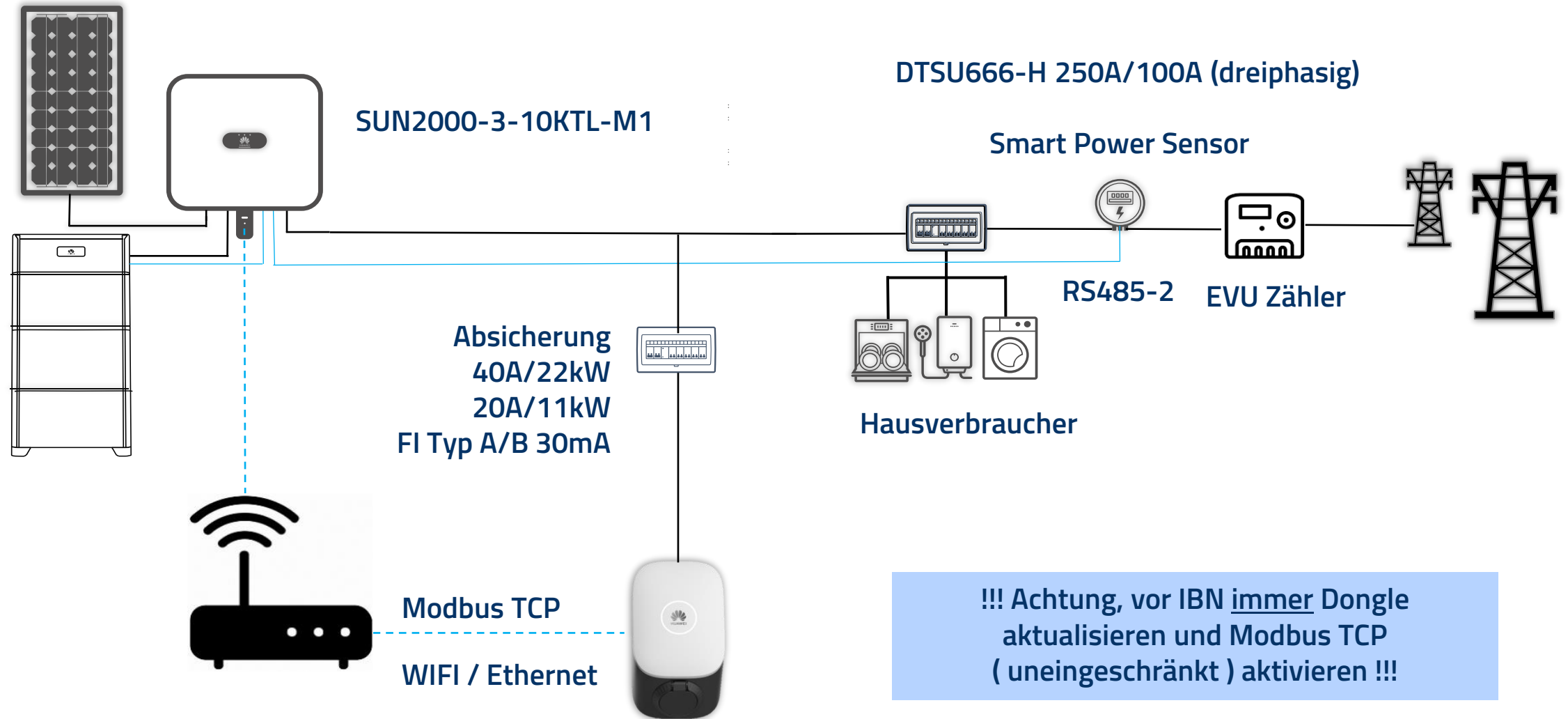

**!!! Achtung, vor IBN immer Dongle aktualisieren und Modbus TCP ( uneingeschränkt ) aktivieren !!!**

# ÜBERSICHT / SZENARIEN

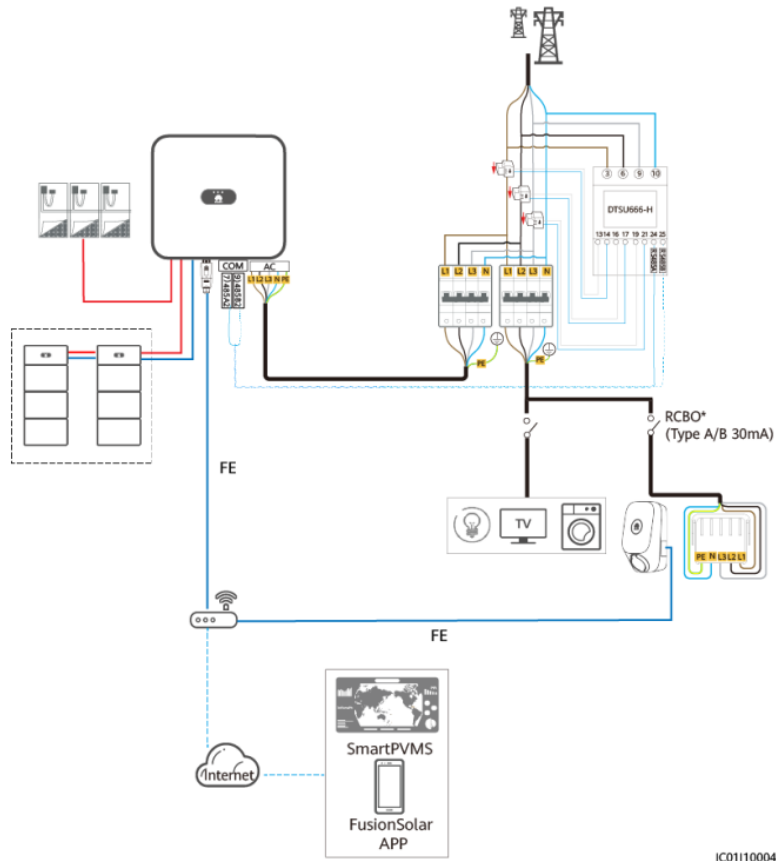

Standard Szenario mit Huawei Wechselrichter

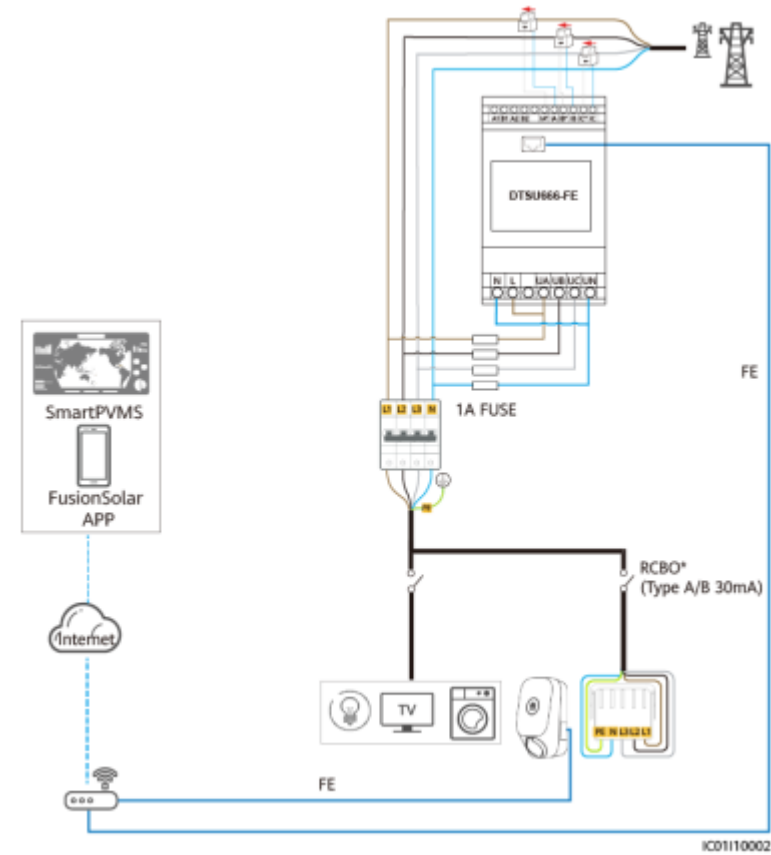

Szenario ohne PVA. Wenn Sicherheitsfunktion „Reduzierung der Ladeleistung“ gewünscht wird. Nur dann muss ein DTSU666-**FE** eingesetzt werden. Ansonsten **immer** Smart Power Sensor **ohne** Zusatz **FE** einsetzen.

# INBETRIEBNAHME VIA APP (INSTALLATEUR-ZUGANG)

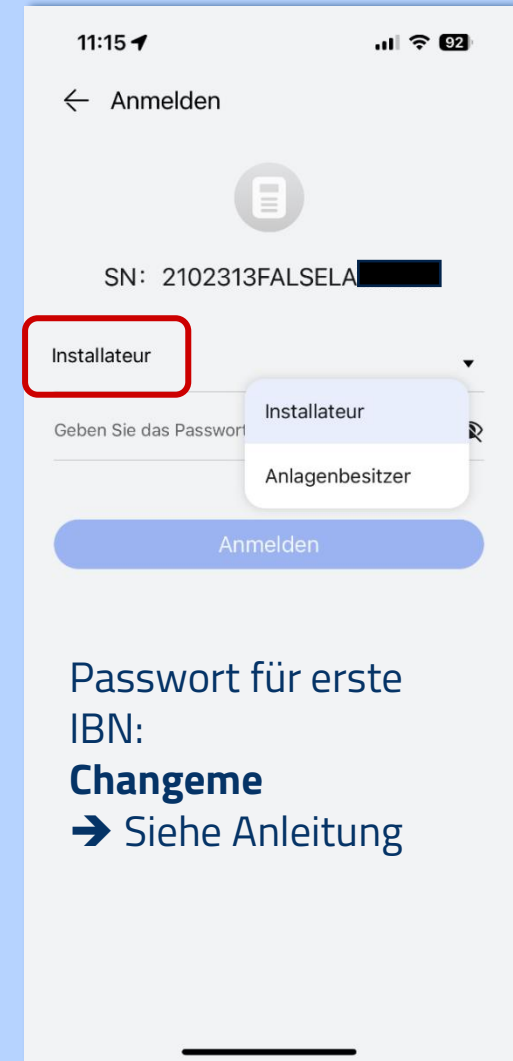
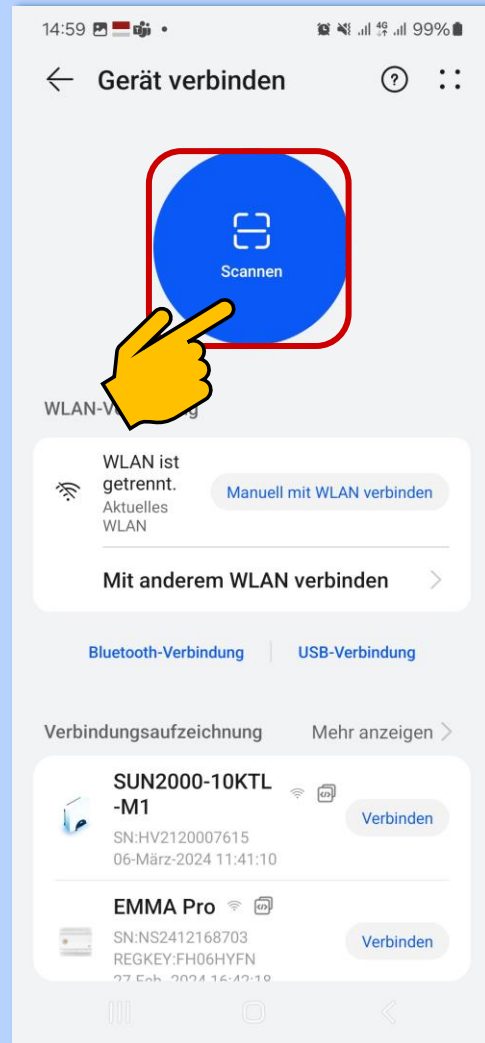
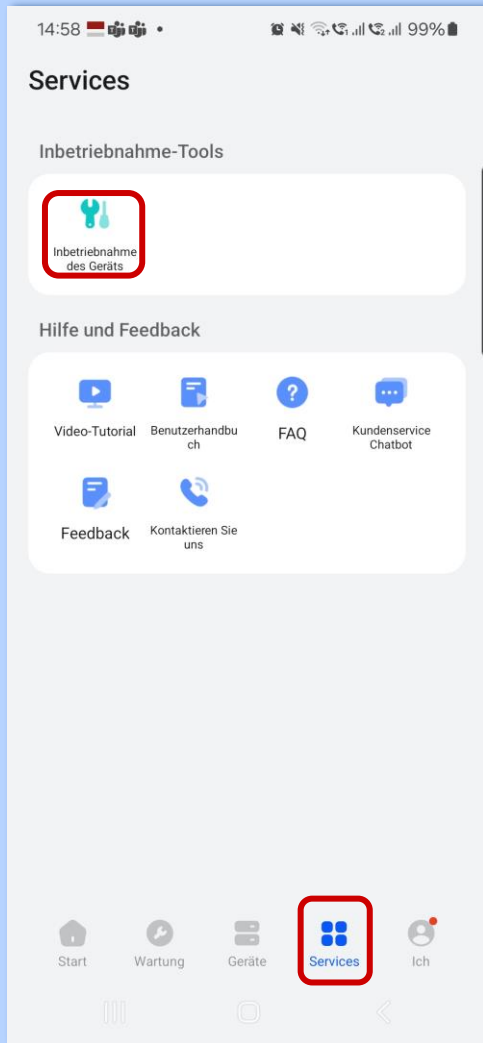

# INBETRIEBNAHME VIA APP (INSTALLATEUR-ZUGANG)

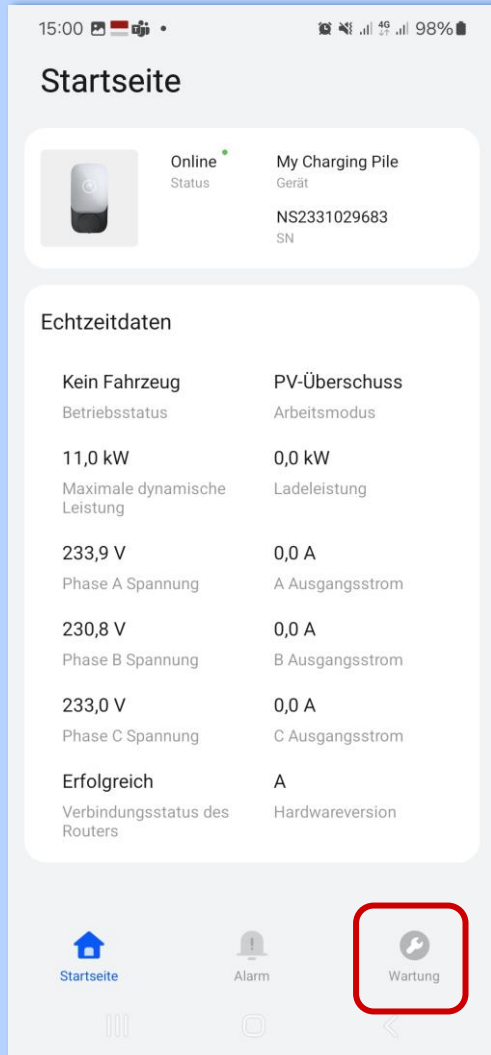

Es erfolgt entweder direkte Weiterleitung zur Einrichtung oder Anzeige des Startbildschirms...

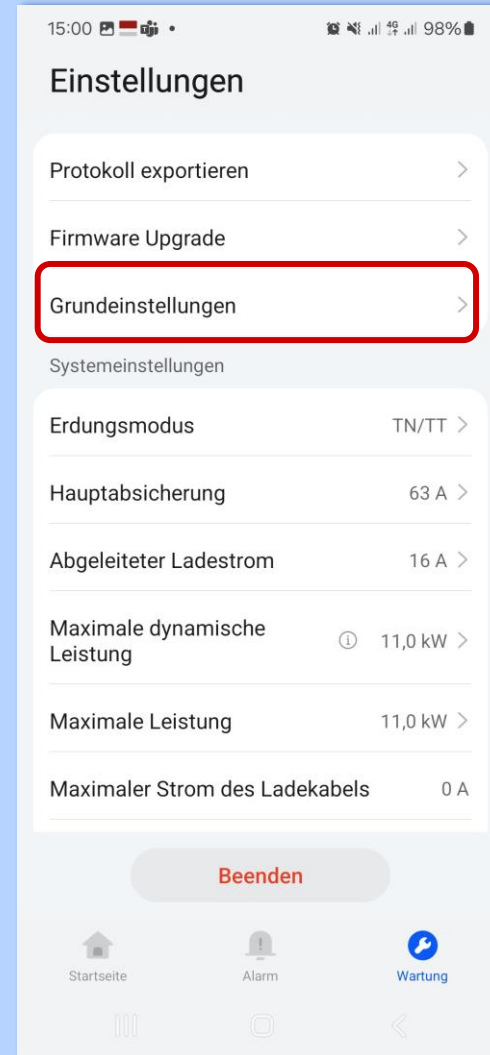

...dann auf Wartung →  
Grundeinstellungen

# INBETRIEBNAHME VIA APP (INSTALLATEUR-ZUGANG)

1.



1. Hier Strom des SLS eintragen

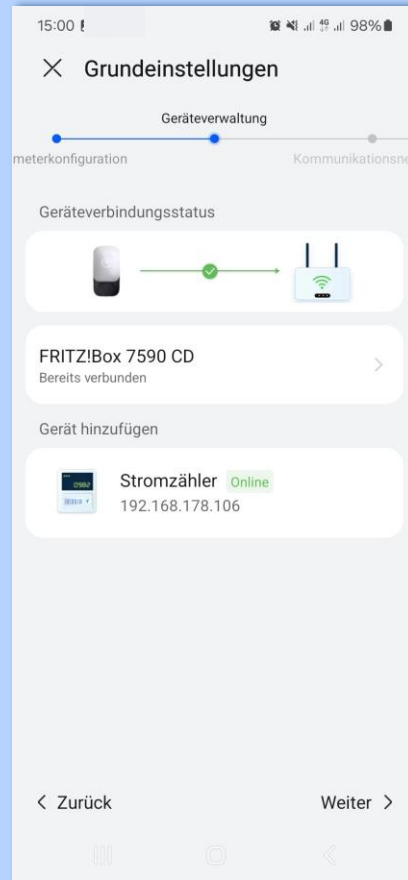

!!! Beachten das Smart Charger und Wechselrichter im gleichen Netzwerk sind!!!  
Stromzähler wird dann direkt angezeigt.

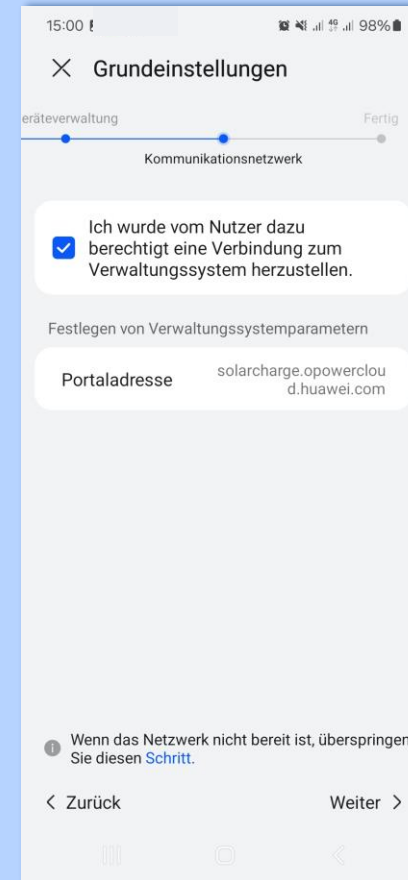

Verbindung zum FusionSolar Portal aktivieren

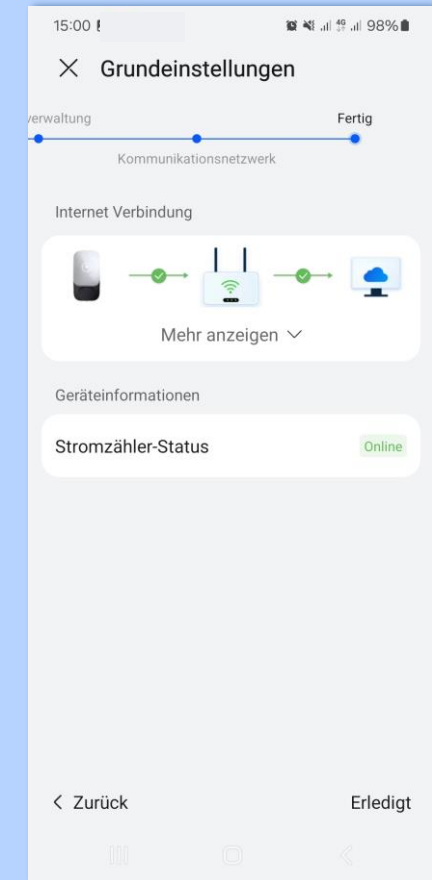

Fertigstellen

# INBETRIEBNAHME VIA APP (INSTALLATEUR-ZUGANG)

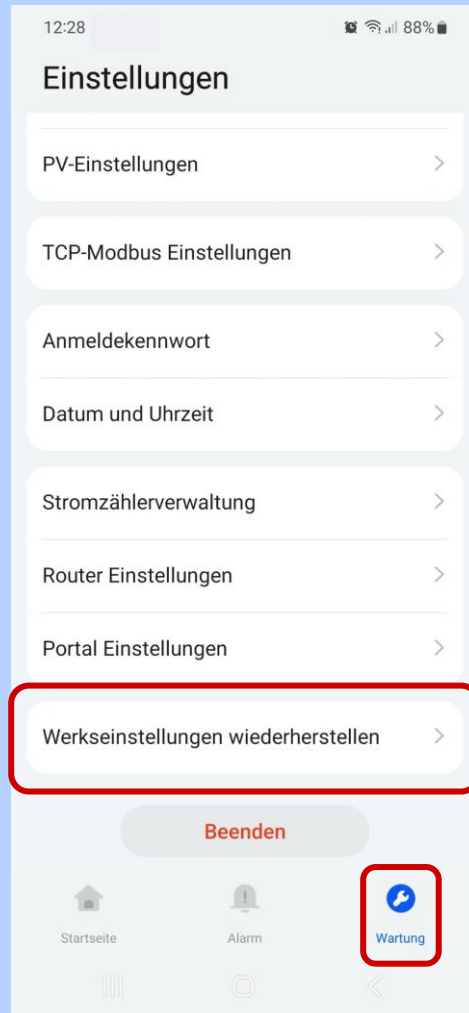
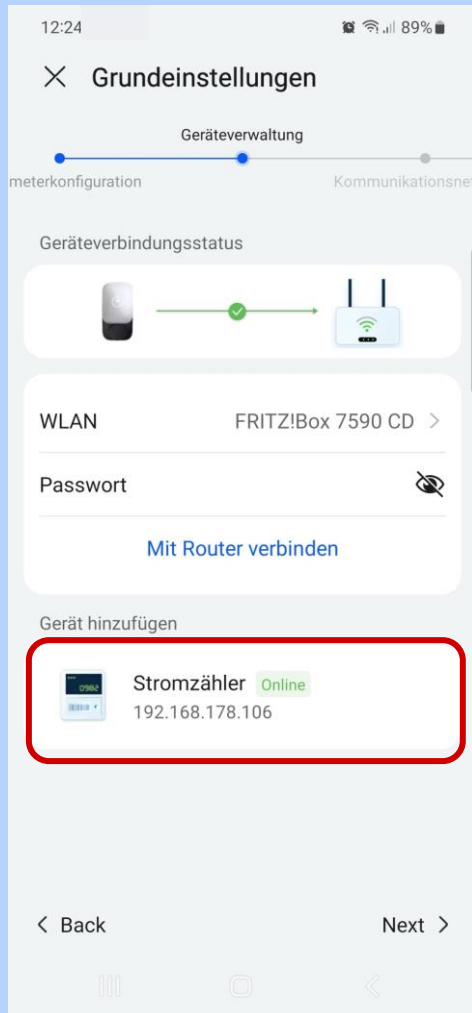

Bei Problemen den Zähler mit der Wallbox richtig zu erkennen und ein rotes Zählericon in der App sehen, der Meter also Carlo Gavazzi oder keinen Meter in der App angezeigt bekommen:

1. Dongle muss min die Firmware xxxSPC133 haben.
2. Modbus TCP im Dongle aktiv sein und auf Uneingeschränkt stehen.
3. Mit der Wallbox direkt via App verbinden und Werkseinstellungen wiederherstellen → SmartCharger startet neu.
4. Nach dem Neustart PW neu vergeben und dann als ersten in den Zählereinstellungen den Zähler über den Mülleimer löschen.
5. Grundeinstellung durchführen > nach der Verbindung ins Netzwerk muss nach paar Sekunden der Zähler automatisch gefunden werden.
6. Jetzt sollte der Meter als Virtuelles Dongle-Zähler erkannt werden.
7. Jetzt kann die Wallbox über die App als User / Anlagenbesitzer gesteuert werden. Als Installateur ist sie in der App grau.

# WALLBOX EINER ANLAGE HINZUFÜGEN (INSTALLATEUR-ZUGANG)

Nach der IBN werden Sie i.d.R. gleich weiter geleitet, um den SmartCharger einer Anlage zuweisen zu können.

